

Прим 23

Обследование доступности для инвалидов и МГН

**ГБПОУ «Зеленокумский многопрофильный техникум»
Советский район г.Зеленокумск ул.Кочубея -66.**

Обследование доступности для инвалидов и МГН важнейших объектов и услуг социальной инфраструктуры

**ГБПОУ «Зеленокумский многопрофильный техникум»
Советский район, город Зеленокумск, ул. Кочубея д.66.**

п/п	Элемент доступности	Метод обследования	Параметр доступности	Выявленные отклонения (фотография барьера + результаты измерения + краткое описание результата осмотра).	Возможные решения
-----	---------------------	--------------------	----------------------	--	-------------------

Раздел 1. Территория, прилегающая к зданию (участок)

Вход (входы) на территорию

1.1.	<p>Ближайшие к объекту остановки общественного транспорта оборудованы и доступны для МГН (высота бордюра 140-160 мм, линия безопасности на расстоянии 420 мм от края бордюра)</p> <p>Наличие на остановке схемы движения к объекту для МГН. К,О,С,Г</p>	<p><input type="checkbox"/> Да <input checked="" type="checkbox"/> Нет</p> <p>Осмотр Измерение</p>		<p>Привести в соответствие</p> <p>Привести в соответствие</p>
1.2.	<p>Наличие маршрута от пункта прибытия МГН к объекту, который не требует использования пандуса? К,О,С</p>	<p><input type="checkbox"/> Да <input checked="" type="checkbox"/> Нет</p> <p>Осмотр</p>	<p>Если Да, расположение маршрута:</p>	<p>При возможности определить маршрут</p>

Путь (пути) движения на территории

1.3.	<p>Является ли маршрут движения гладким,</p>	<p><input type="checkbox"/> Да</p>			<p>Привести в</p>
------	--	------------------------------------	--	--	-------------------

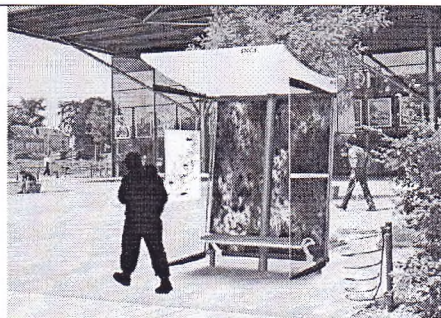
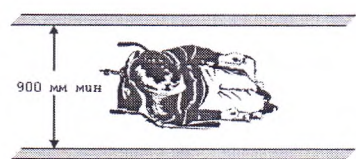
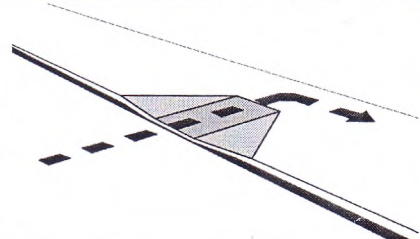
	обозначенным и с нескользящим покрытием? К,О,С	<input checked="" type="checkbox"/> Нет Осмотр			соответствие
1.4.	Какова общая протяженность маршрута доступного для МГН от остановки общественного транспорта до объекта? К,О	Измерение			Привести в соответствие
1.5.	Ширина просветов ячеек на пути движения не должна превышать 0,015 м. Предпочтительно применение решеток с ромбовидными или квадратными ячейками К,О,С	<input type="checkbox"/> Да <input checked="" type="checkbox"/> Нет Измерение			Привести в соответствие
1.6.	Имеются ли на маршруте движения места отдыха с возможностью вызова и ожидания помощи? К,О,С,Г	<input type="checkbox"/> Да <input checked="" type="checkbox"/> Нет Осмотр:			Привести в соответствие
1.7.	Ширина доступного маршрута движения не менее 0.9 м. К,О,С	<input type="checkbox"/> Да <input checked="" type="checkbox"/> Нет Измерение			Изменить маршрут движения или увеличить его ширину.
1.8.	Если маршрут пересекает бордюр, есть ли там пандус? К,О,	<input type="checkbox"/> Да <input checked="" type="checkbox"/> Нет Осмотр:			Установить пандус

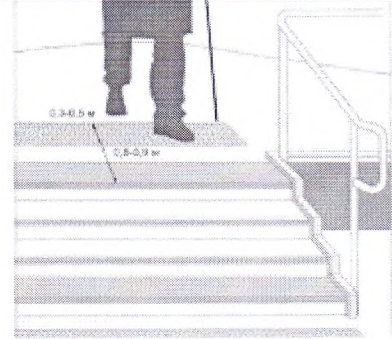
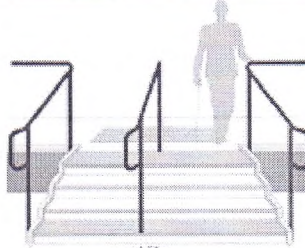

	С	Измерение:		При вест и в соот ветс твие
1.14	При ширине лестниц 4,0 м и более следует дополнительно предусматривать разделительные поручни . О,С	<input type="checkbox"/> Да <input checked="" type="checkbox"/> Нет Измерение:		При вест и в соот ветс твие

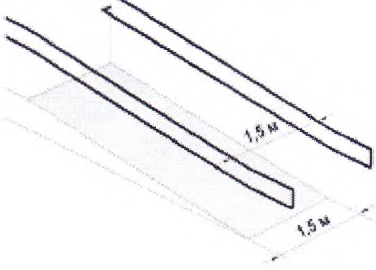
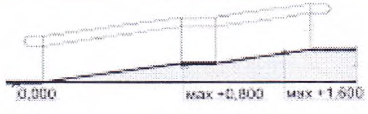
Пандус (наружный)

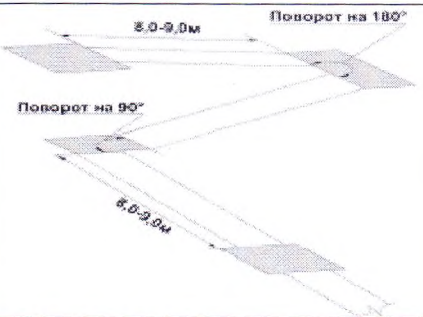
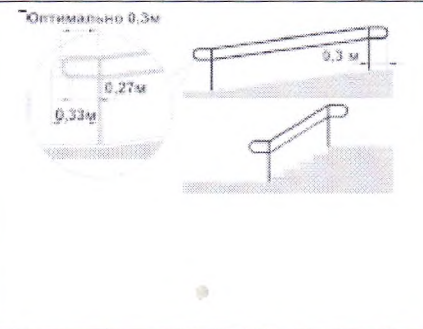
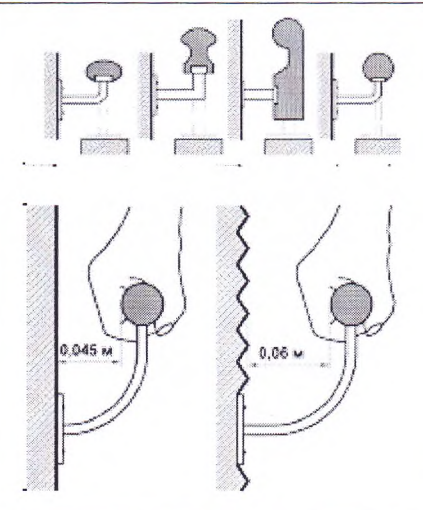
1.15	Ширину марша пандуса следует принимать при исключительно одностороннем движении не менее 1,0м, в остальных случаях – по ширине полосы движения. Поручни в этом случае принимать по ширине пандуса К,С	<input type="checkbox"/> Да <input checked="" type="checkbox"/> Нет Измерение:		Прив ести в соотв етств ие
1.16	Ограждения с поручнями необходимо устанавливать вдоль обеих сторон всех пандусов и лестниц, а также у всех перепадов высот горизонтальных поверхностей более 0,45 м на высоте 0,9 м (допускается от 0,85 до 0,92 м), у пандусов – дополнительно и на высоте 0,7 м К,С	<input type="checkbox"/> Да <input checked="" type="checkbox"/> Нет Измерение:		Прив ести в соотв етств ие
1.17	Максимальная высота одного подъема (марша) пандуса не должна превышать 0,8м при уклоне не более 1:20 (5%) К,С	<input type="checkbox"/> Да <input checked="" type="checkbox"/> Нет Измерение:		Прив ести в соотв етств ие

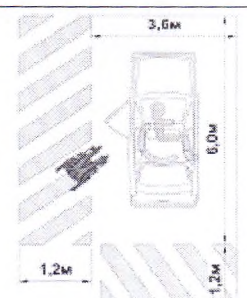
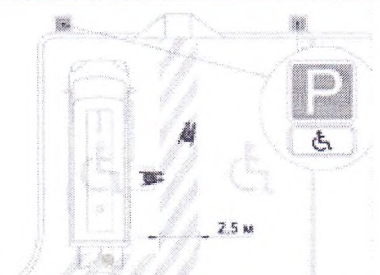
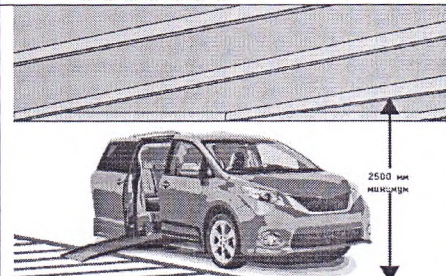
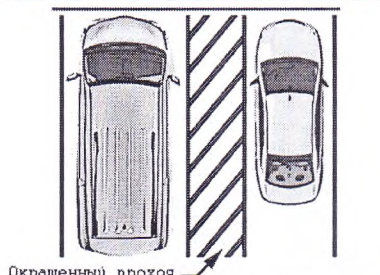
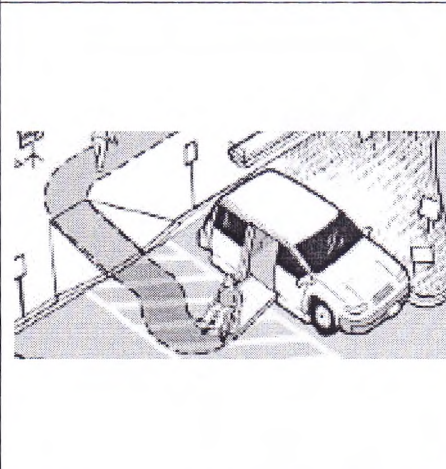
1.18	<p>Горизонтальные площадки должны быть устроены через каждые 8,0 – 9,0 м длины марша пандуса, также при каждом изменении направления пандуса).</p> <p>К,С</p>	<input type="checkbox"/> Да <input checked="" type="checkbox"/> Нет Измерение:		Привести в соответствие
1.19	<p>Завершающие горизонтальные части поручня должны быть длиннее марша лестницы или наклонной части пандуса 0,3 м (от 0,27 до 0,33 м) и иметь не травмирующее.</p> <p>К,С</p>	<input type="checkbox"/> Да <input checked="" type="checkbox"/> Нет Измерение:		Привести в соответствие
1.20	<p>Поручни рекомендуется применять округлого сечения диаметром от 0,04 до 0,06 м</p> <p>Расстояние в свету между поручнем и стеной должно быть не менее 0,045м для гладких поверхностей и не менее 0,06м для шероховатых поверхностей</p> <p>К,С</p>	<input type="checkbox"/> Да <input checked="" type="checkbox"/> Нет Измерение: <input type="checkbox"/> Да <input checked="" type="checkbox"/> Нет Измерение:		Привести в соответствие Привести в соответствие
Автостоянка и парковка				
1.21	<p>Имеется ли на парковке достаточное количество доступных мест? Если нет, то количество парковочных мест согласовано с общественными организациями инвалидов?</p> <p>К,О,С,Г</p>	<input type="checkbox"/> Да <input checked="" type="checkbox"/> Нет Осмотр.	<p>10% мест (но не менее одного места) в том числе 5% для автотранспорта инвалидов на кресле-коляске до 100 вкл. 5%, но не менее 1 от 101 до 200 -5 мест и доп. 3%; от 201 до 1000 - 8 мест и доп. 2%; 1001 место и более - 24 места + не менее 1% на каждые 100 мест свыше</p>	Привести в соответствие
1.22	<p>Из всех доступных мест, по крайней мере, есть хоть одно доступное для микроавтобуса?</p> <p>К</p>	<input checked="" type="checkbox"/> Да <input type="checkbox"/> Нет Осмотр.	<p>Для каждых 6 парковочных мест, по крайней мере, одно должно быть доступно для микроавтобуса, но не менее одного на стоянку.</p>	Передать разметку и покраску

1.23	Доступные парковочные места имеют размер 6,0х3,6 м и 1,2 м К,О,С, Г	<input type="checkbox"/> Да <input checked="" type="checkbox"/> Нет Измерение:		линий Передать покраску линий
1.24	Доступные места для автомашин, салоны которых приспособлены для инвалидов на креслах-колясках имеют: ширина боковых подходов не менее 2,5 м К	<input type="checkbox"/> Да <input checked="" type="checkbox"/> Нет Измерение:		Создать доступные места парковки
1.25	Высота парковка автомашин, для перевозки инвалидов на креслах-колясках имеет высоту минимум 2.5м К	<input type="checkbox"/> Да <input checked="" type="checkbox"/> Нет Измерение:		Привести в соответствие
1.26	Выделены ли проходы на доступных местах цветом, чтобы исключить возможность парковки на них? К,	<input type="checkbox"/> Да <input checked="" type="checkbox"/> Нет Осмотр:		Привести в соответствие
1.27	Примыкают ли проходы со стороны стоянки к доступному маршруту движения? К	<input type="checkbox"/> Да <input checked="" type="checkbox"/> Нет Осмотр:		Создать доступный маршрут или перенесите доступные парковки



1.28	Выделяемые места должны обозначаться знаками, принятыми на поверхности покрытия стоянки и продублированы знаком на вертикальной поверхности (стене, столбе, т.п.) расположенным на высоте не менее 1,5 м. К,О,С,Г	<input type="checkbox"/> Да <input checked="" type="checkbox"/> Нет Осмотр <input type="checkbox"/> Да <input checked="" type="checkbox"/> Нет Измерение:		Привести в соответствие
1.29	Удаленность мест стоянок для автотранспорта инвалидов не далее 100 м от входов в общественные здания. К,О,С,Г	<input type="checkbox"/> Да <input checked="" type="checkbox"/> Нет Измерение:		Обеспечить выполнение требований

Раздел 2. Входы в здание.

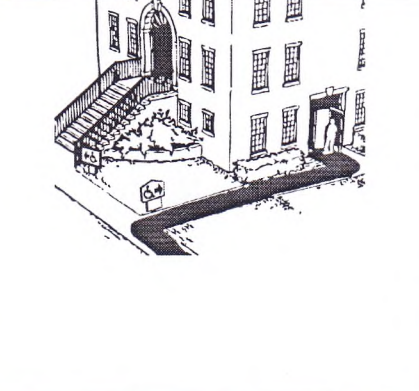
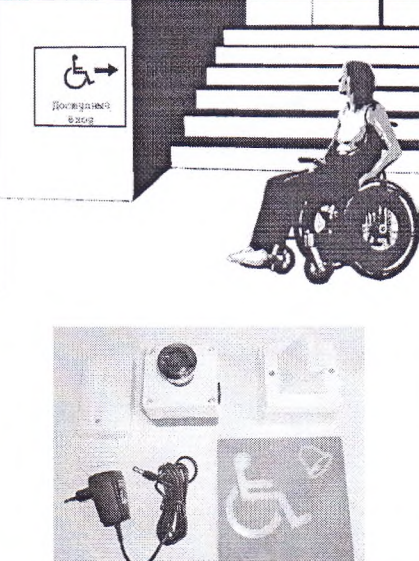
Общие требования к зоне

2.1.	Доступен ли главный вход в здание? К,О,С Если главный вход недоступен, имеется ли другой доступный вход?	<input type="checkbox"/> Да <input checked="" type="checkbox"/> Нет Осмотр: <input checked="" type="checkbox"/> Да <input type="checkbox"/> Нет Осмотр:		Запланировано к исполнению из внебюджетных средств	Оборудовать
2.2.	Оборудованы ли доступные входы знаками доступности? К,О,С Имеется ли устройство для вызова персонала? Кнопка вызова не выше 0,8 м от уровня пола К,О,С,Г	<input type="checkbox"/> Да <input checked="" type="checkbox"/> Нет Осмотр: <input type="checkbox"/> Да <input checked="" type="checkbox"/> Нет Осмотр: Измерение		Запланировано к исполнению из внебюджетных средств	Привести в соответствие

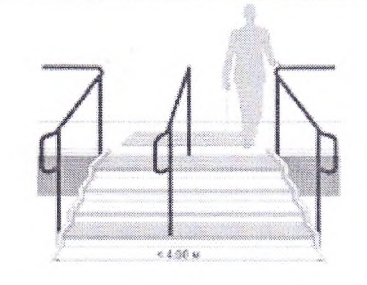
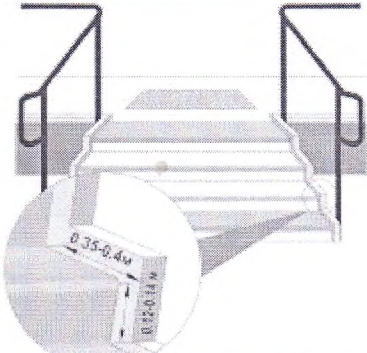
Лестница наружная

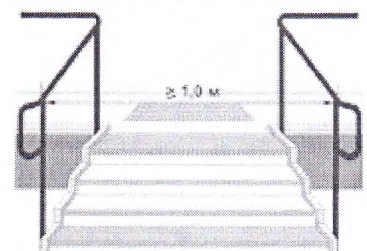
<p>23</p>	<p>Наружные лестницы и пандусы должны иметь поручни с учетом технических требований к опорным стационарным устройствам. При ширине лестниц на основных входах в здание 4,0 м и более следует дополнительно предусматривать разделительные поручни. О,С</p>	<p><input type="checkbox"/> Да <input checked="" type="checkbox"/> Нет Измерение:</p>		<p>Привести в соответствие</p>
<p>24.</p>	<p>Для открытых лестниц – ширина проступей и высота подступенка должна быть от 0,35 до 0,4 м, от 0,12 до 0,15 м. О,С</p>	<p><input checked="" type="checkbox"/> Да <input type="checkbox"/> Нет Измерение:</p>		<p>Привести в соответствие</p>
<p>25.</p>	<p>Марш открытой лестницы не должен быть менее трех ступеней и не должен превышать 12 ступеней. Недопустимо применение одиночных ступеней, которые должны заменяться пандусами. О,С</p>	<p><input checked="" type="checkbox"/> Да <input type="checkbox"/> Нет Измерение:</p>		<p>Привести в соответствие</p>
<p>26.</p>	<p>Расстояние между поручнями открытой лестницы не менее 1,0 м. О,С</p>	<p><input checked="" type="checkbox"/> Да <input type="checkbox"/> Нет Измерение:</p>		<p>Привести в соответствие</p>

<p>27.</p>	<p>Краевые ступени лестничных маршей выделены цветом или фактурой.</p> <p>С</p> <p>Перед открытой лестницей предупредительные тактильные полосы за 0,8 – 0,9 м шириной 0,3 – 0,5 м .</p> <p>С</p>	<p><input type="checkbox"/> Да <input checked="" type="checkbox"/> Нет</p> <p>Осмотр:</p> <p><input type="checkbox"/> Да <input checked="" type="checkbox"/> Нет</p> <p>Измерение:</p>		<p>Запланирован о к исполнению из внебюджетных средств</p>	<p>Привести в соответствие</p> <p>Привести в соответствие</p>
------------	---	--	--	--	---

Пандус (наружный)

<p>28</p>	<p>Ширину марша пандуса следует принимать при исключительно одностороннем движении не менее 1,0м, в остальных случаях – по ширине полосы движения. Поручни в этом случае принимать по ширине полосы движения по ширине пандуса .</p> <p>К,О,С</p>	<p><input type="checkbox"/> Да <input checked="" type="checkbox"/> Нет</p> <p>Измерение:</p>			<p>Привести в соответствие</p>
<p>29</p>	<p>Ограждения с поручнями необходимо устанавливать вдоль обеих сторон всех пандусов и лестниц, а также у всех перепадов высот горизонтальных поверхностей более 0,45 м на высоте 0,9 м (допускается от 0,85 до 0,92 м), у пандусов – дополнительно и на высоте 0,7 м (п. 5.2.15).</p> <p>К,О,С</p>	<p><input type="checkbox"/> Да <input checked="" type="checkbox"/> Нет</p> <p>Измерение:</p>			<p>Привести в соответствие</p>

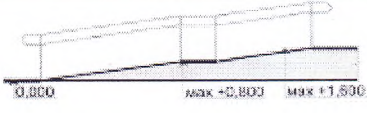
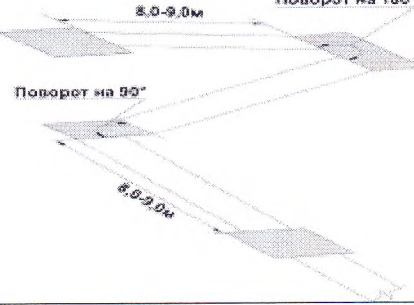
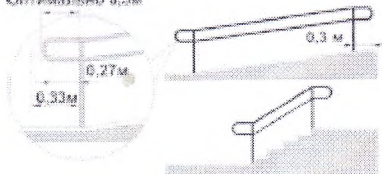
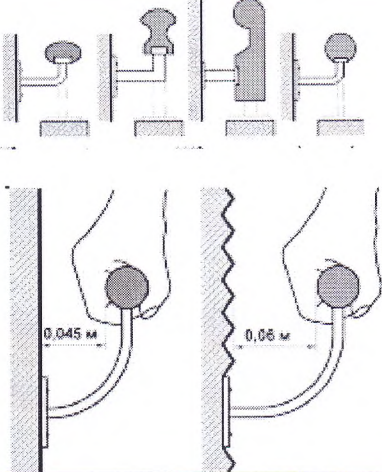
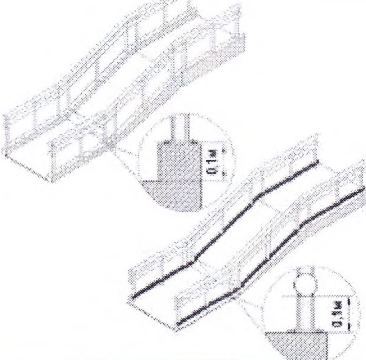
<p>2.10</p>	<p>Максимальная высота одного подъема (марша) пандуса не должна превышать 0,8м при уклоне не более 1:20 (5%) К,О,С</p>	<p><input type="checkbox"/> Да <input checked="" type="checkbox"/> Нет Измерение:</p>			<p>Привести в соответствие</p>
<p>2.11</p>	<p>Горизонтальные площадки должны быть устроены через каждые 8,0 – 9,0 м длины марша пандуса, также при каждом изменении направления пандуса К,О,С</p>	<p><input type="checkbox"/> Да <input checked="" type="checkbox"/> Нет Измерение:</p>			<p>Привести в соответствие</p>
<p>2.12</p>	<p>Завершающие горизонтальные части поручня должны быть длиннее марша лестницы или наклонной части пандуса 0,3 м (от 0,27 до 0,33 м) и иметь не травмирующее завершение К,О,С</p>	<p><input type="checkbox"/> Да <input checked="" type="checkbox"/> Нет Измерение:</p>			<p>Передать или заменить поручни</p>
<p>2.13</p>	<p>Поручни рекомендуется применять округлого сечения диаметром от 0,04 до 0,06 м Расстояние в свету между поручнем и стеной должно быть не менее 0,045м для гладких поверхностей и не менее 0,06м для шероховатых поверхностей К,О,С</p>	<p><input type="checkbox"/> Да <input checked="" type="checkbox"/> Нет Измерение: <input type="checkbox"/> Да <input checked="" type="checkbox"/> Нет Измерение:</p>			<p>Привести в соответствие</p>
<p>2.14</p>	<p>Колесо - отбойные устройства высотой 0,1 м К</p>	<p><input type="checkbox"/> Да <input checked="" type="checkbox"/> Нет Измерение:</p>			<p>Оборудовать</p>



Входная площадка (перед дверью)

<p>215</p> <p>216</p>	<p>Входная площадка при входах, доступных МГН, должна иметь: Навес, водоотвод, а в зависимости от местных климатических условий – подогрев поверхности покрытия . К,О,С,Г</p> <p>Поверхности покрытий входных площадок и тамбуров должны быть: твердыми, не допускать скольжения при намокании и иметь поперечный уклон в пределах 1 – 2% К,О,С,Г</p>	<p><input checked="" type="checkbox"/> Да <input type="checkbox"/> Нет Осмотр:</p> <p><input checked="" type="checkbox"/> Да <input type="checkbox"/> Нет Измерение:</p>		<p>Привести в соответствие</p> <p>Привести в соответствие</p>
<p>217</p>	<p>Размеры входной площадки без пандуса при открывании полотна дверей наружу должны быть не менее 1,4x2,0м или 1,5x1,85м.</p> <p>Размеры входной площадки с пандусом не менее 2,2x2,2 м К,О</p>	<p><input checked="" type="checkbox"/> Да <input type="checkbox"/> Нет Измерение:</p> <p><input type="checkbox"/> Да <input checked="" type="checkbox"/> Нет Измерение:</p>		<p>Привести в соответствие</p> <p>Привести в соответствие</p>
<p>218</p>	<p>Ширина просветов дренажных ячеек не должна превышать 0,013 м, а длина 0,015 м. Предпочтительно применение решеток с ромбовидными или квадратными ячейками. Диаметр круглых ячеек не должен превышать 0,018 м. К,О,С</p>	<p><input type="checkbox"/> Да <input checked="" type="checkbox"/> Нет Измерение:</p>		<p>Привести в соответствие</p>

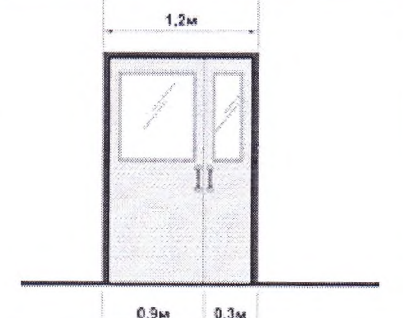
Дверь (входная)

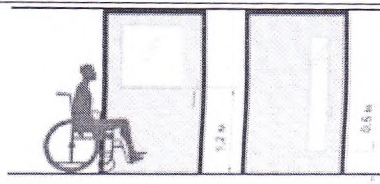
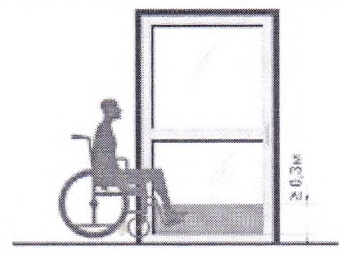
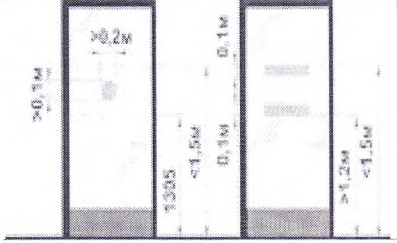
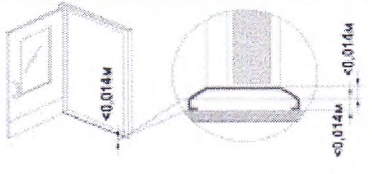
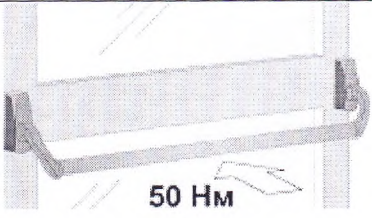
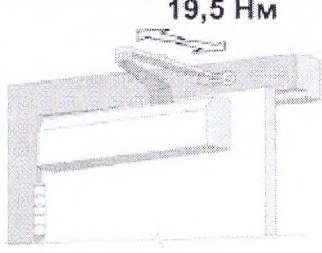
<p>219</p> <p>К,О</p>	<p>Входные двери должны иметь ширину в свету не менее 1,2 м.</p>	<p><input checked="" type="checkbox"/> Да <input type="checkbox"/> Нет Измерение:</p>		<p>Привести в соответствие</p>
------------------------------	--	---	--	--------------------------------

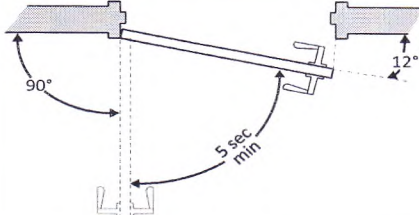
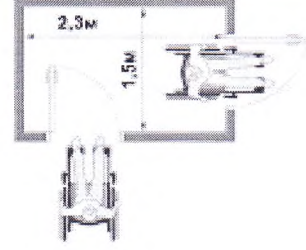
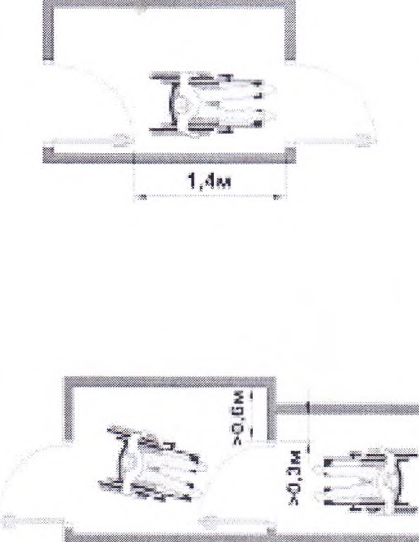
2.20	Смотровые панели в полотнах наружных дверей заполненные прозрачным и ударопрочным материалом, нижняя часть которых располагается в пределах от 0,5 до 1,2 м от уровня. К	<input type="checkbox"/> Да <input checked="" type="checkbox"/> Нет Измерение:		Привести в соответствие
2.21	Нижняя часть стеклянных дверных полотен должна быть защищена противоударной полосой на высоту не менее 0,3 м от уровня. К	<input type="checkbox"/> Да <input checked="" type="checkbox"/> Нет Измерение:		Привести в соответствие
2.22	Контрастная маркировка на прозрачных полотнах дверей не менее высотой 0,1 м, шириной не менее 0,2 м, Высота от поверхности пути на уровне не ниже 1,2 м, не выше 1,5 м С	<input type="checkbox"/> Да <input checked="" type="checkbox"/> Нет Измерение:		Привести в соответствие
2.23	Наружные двери, доступные для МГН, могут иметь пороги. При этом высота каждого элемента порога не должна превышать 0,014 К	<input checked="" type="checkbox"/> Да <input type="checkbox"/> Нет Измерение:		Привести в соответствие
2.24	Усилие открывания двери на путях эвакуации с ручками нажимного действия не должно превышать не должно превышать 50 Нм. К,О	<input type="checkbox"/> Да <input checked="" type="checkbox"/> Нет Измерение:		
2.25	Усилие для распашных дверей с доводчиком 19,5Нм Дверь должна закрываться с задержкой минимум 5 секунд при открытии на 90 градусов К,О	<input type="checkbox"/> Да <input checked="" type="checkbox"/> Нет Измерение:		Привести в соответствие Отрегулировать доводчик двери

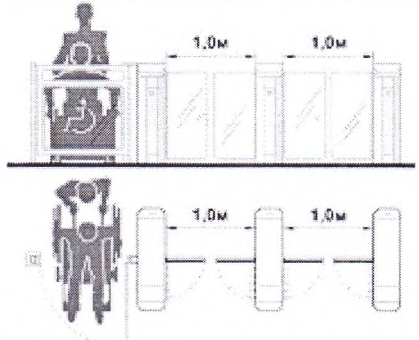
					
Тамбур входной					
226	<p>Глубина тамбуров и тамбур-шлюзов не менее 2,3 при ширине не менее 1,5м. К</p>	<input type="checkbox"/> Да <input checked="" type="checkbox"/> Нет Измерение:			Привести в соответствие
227	<p>Минимальное свободное пространство между дверями тамбура не менее 1,4 м плюс ширина двери, открывающаяся внутрь.</p> <p>Свободное пространство у двери со стороны защелки «от себя» не менее 0,3м, «к себе» не менее 0,6 м. К</p>	<input checked="" type="checkbox"/> Да <input type="checkbox"/> Нет Измерение: <input checked="" type="checkbox"/> Да <input type="checkbox"/> Нет Измерение:			Привести в соответствие Привести в соответствие
228	<p>Грязезащитное покрытие должно быть на уровне нулевой отметки пола. Если это невозможно – грязезащитное покрытие должно быть закреплено на поверхности пола. К,О,С,Г</p>	<input type="checkbox"/> Да <input checked="" type="checkbox"/> Нет Осмотр:			Привести в соответствие
229	<p>Контрольно-пропускные устройства и турникеты шириной в свету не менее 1,0 м, приспособленные для пропуска инвалидов на креслах-колясках. Дополнительно к турникетам боковой проход для обеспечения эвакуации</p>	<input type="checkbox"/> Да <input checked="" type="checkbox"/> Нет Измерение:			Привести в соответствие

	инвалидов на креслах-колясках и других категорий МГН. Ширину прохода не менее 1м. К			
--	---	--	--	--

Раздел 3. Пути движения внутри здания (в т.ч. пути эвакуации).

ОБЩИЕ требования к зоне.

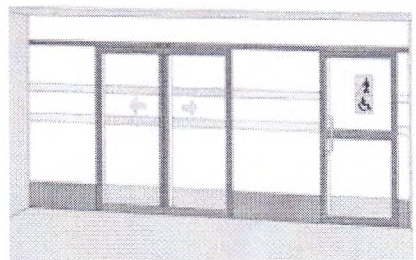
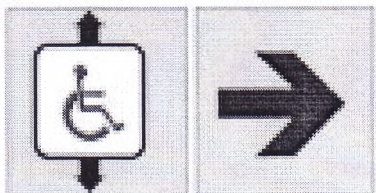
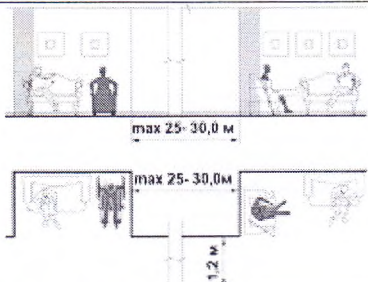
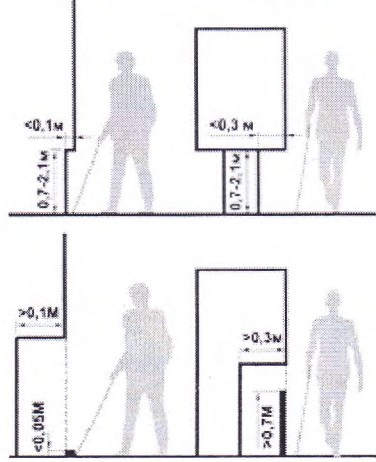
3.1	<p>Имеется ли хотя бы один доступный маршрут во все места общего пользования и обслуживания?</p> <p>К,О,С,Г После входа в здание имеется доступная для МГН, в том числе инвалидов колясочником информации о схеме движения инвалидов по зданию с указанием доступных мест общего пользования и обслуживания МГН. К,О,С,Г</p>	<p><input type="checkbox"/> Да <input checked="" type="checkbox"/> Нет Осмотр:</p> <p><input type="checkbox"/> Да <input checked="" type="checkbox"/> Нет Осмотр:</p>		<p>Привести в соответствие</p> <p>Привести в соответствие</p>
3.2	<p>Доступный маршрут имеет ровную поверхность, обозначен знаками и имеет нескользящее покрытие. К,О,С,Г</p>	<p><input type="checkbox"/> Да <input checked="" type="checkbox"/> Нет Осмотр:</p>		<p>Привести в соответствие</p>
3.3	<p>Зона отдыха и ожидания для инвалида на кресле-коляске или пользующегося костылями (тростью), а также его сопровождающего через 25 – 30 м, и не менее одной на каждом доступном этаже. К,О</p>	<p><input type="checkbox"/> Да <input checked="" type="checkbox"/> Нет Измерение:</p>		<p>Привести в соответствие</p>
3.4	<p>Конструктивные элементы и устройства внутри зданий, а также декоративные элементы, размещаемые в габаритах путей движения на стенах и других вертикальных поверхностях, имеют закругленные края и не выступают более чем на 0,1 м на высоте от 0,7 до 2,1 м от уровня пола. Если элементы выступают за плоскость стен более чем на 0,1 м, то пространство под ними должно быть выделено</p>	<p><input checked="" type="checkbox"/> Да <input type="checkbox"/> Нет Измерение:</p>		<p>Привести в соответствие</p>

	бортиком высотой не менее 0,05 м. Указатели на отдельно стоящей не более чем на 0,3 м. С				
3.5	Под маршем открытой лестницы и другими нависающими элементами следует устанавливать ограждения, имеющие размер в свету по высоте менее 1,9 м. С	<input type="checkbox"/> Да <input checked="" type="checkbox"/> Нет Измерение:			Привести в соответствие
3.6	В помещениях, доступных инвалидам, не разрешается применять ковры с ворсом высотой ворса более 0,013 м. К	<input type="checkbox"/> Да <input checked="" type="checkbox"/> Нет Измерение:			Привести в соответствие
3.7	В местах перепада уровней пола в помещении для защиты от падения следует предусматривать ограждения высотой в пределах 1 – 1,2 м С	<input type="checkbox"/> Да <input checked="" type="checkbox"/> Нет Измерение:			Привести в соответствие

Коридор (вестибюль, зона ожидания, галерея, балкон).

3.8	Ширина при движении кресла-коляски: в одном направлении - не менее 1,5 м; К,О при встречном движении - не менее 1,8 м. К	<input checked="" type="checkbox"/> Да <input type="checkbox"/> Нет Измерение: <input checked="" type="checkbox"/> Да <input type="checkbox"/> Нет Измерение:			Привести в соответствие
3.9	При движении по коридору инвалиду на кресле-коляске следует обеспечить минимальное пространство для: поворота на 90° - равное - 1,2 x 1,2 м разворота на 180° - равное - диаметр 1,4 м. К	<input checked="" type="checkbox"/> Да <input type="checkbox"/> Нет Измерение:			Привести в соответствие

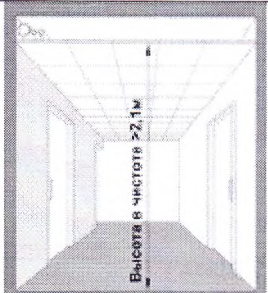
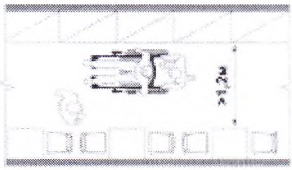
3.10	Высота коридоров не менее 2,1 м. С	<input checked="" type="checkbox"/> Да <input type="checkbox"/> Нет Измерение:			Привести в соответствие
3.11	Ширина прохода в помещении с оборудованием и мебелью не менее 1,2 м К	<input checked="" type="checkbox"/> Да <input type="checkbox"/> Нет Измерение:			Привести в соответствие

Лестница (внутри здания).

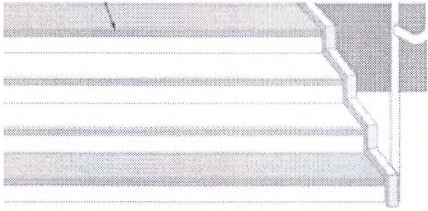
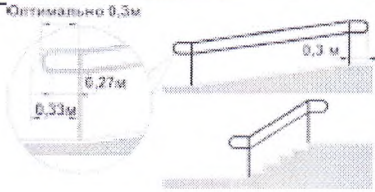
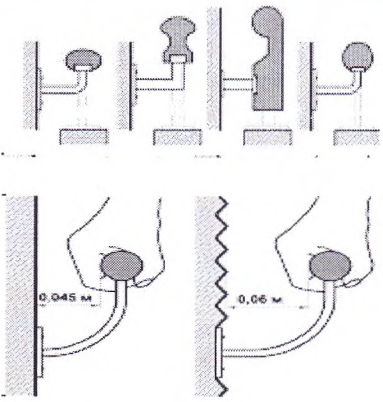
3.12	Предупреждающие указатели, контрастно окрашенная поверхность на участках пола перед дверными проемами и входами на лестницы, перед поворотом путей движения на расстоянии 0,6 м. Зоны «возможной опасности» с учетом проекции движения дверного полотна должны быть обозначены. О,С	<input type="checkbox"/> Да <input checked="" type="checkbox"/> Нет Измерение:		Запланирован к исполнению из внебюджетных средств	Привести в соответствие
3.13	Завершающие горизонтальные части поручня должны быть длиннее марша лестницы или наклонной части пандуса 0,3 м (от 0,27 до 0,33 м) и иметь не травмирующее завершение О,С	<input type="checkbox"/> Да <input checked="" type="checkbox"/> Нет Измерение:			Привести в соответствие
3.14	Поручни рекомендуется применять округлого сечения диаметром от 0,04 до 0,06 м Расстояние в свету между поручнем и стеной должно быть не менее 0,045м для гладких поверхностей и не менее 0,06м для шероховатых поверхностей О,С	<input type="checkbox"/> Да <input checked="" type="checkbox"/> Нет Измерение: <input type="checkbox"/> Да <input checked="" type="checkbox"/> Нет Измерение:			Привести в соответствие

3.15	Ребро ступени должно иметь закругление радиусом не более 0,05 м О,С	<input checked="" type="checkbox"/> Да <input type="checkbox"/> Нет Измерение:		Привести в соответствие
3.16	Бортики на боковых краях ступеней высотой не менее 0,02 м. О,С	<input checked="" type="checkbox"/> Да <input type="checkbox"/> Нет Измерение:		Привести в соответствие
3.17	При отсутствии лифтов ширина марша лестницы должна быть не менее 1,35 м. О,С	<input type="checkbox"/> Да <input checked="" type="checkbox"/> Нет Измерение:		Привести в соответствие
3.18	Дополнительные поручни следует предусматривать при ширине марша лестницы 4,0 м и более. О,С	<input type="checkbox"/> Да <input checked="" type="checkbox"/> Нет Измерение:		Привести в соответствие
3.19	Поручень перил с внутренней стороны лестницы должен быть непрерывным по всей ее высоте. О,С	<input type="checkbox"/> Да <input checked="" type="checkbox"/> Нет Осмотр:		Привести в соответствие

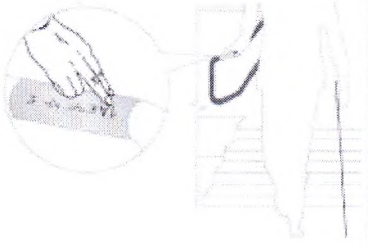
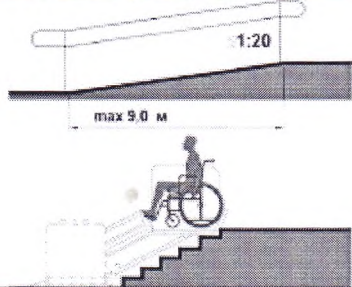
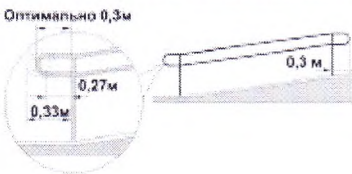
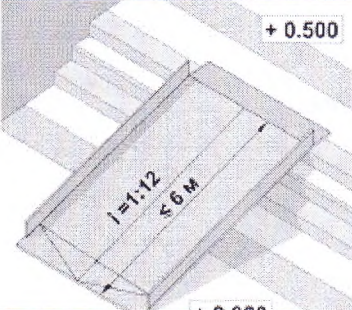
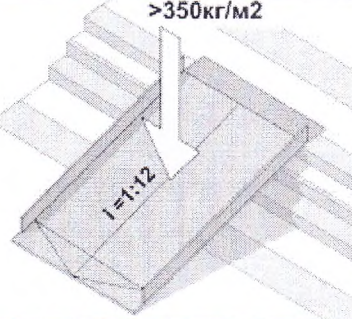
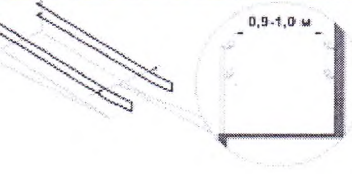
3.20	На верхней или боковой, внешней по отношению к маршу, поверхности поручней перил должны предусматриваться рельефные обозначения этажей, а также предупредительные полосы об окончании перил. С	<input type="checkbox"/> Да <input checked="" type="checkbox"/> Нет Осмотр:		Привести в соответствие
Пандус (внутри здания).				
3.21	При перепаде высот пола в здании или сооружении следует предусматривать лестницы, пандусы или подъемные устройства, доступные для МГН К	<input type="checkbox"/> Да <input checked="" type="checkbox"/> Нет Осмотр:		Привести в соответствие
3.22	Завершающие горизонтальные части поручня должны быть длиннее марша пандуса на 0,3 м (допускается от 0,27 – 0,33м) и иметь не травмирующее завершение. К	<input type="checkbox"/> Да <input checked="" type="checkbox"/> Нет Измерение:		Привести в соответствие
3.23	На временных сооружениях подъем по вертикали между площадками не превышает 0,5 м, а длина пандуса между площадками – не более 6,0 м допускается максимальный уклон пандуса 1:12 (8%). К	<input type="checkbox"/> Да <input checked="" type="checkbox"/> Нет Измерение:		Привести в соответствие
3.24	Инвентарные пандусы должны быть рассчитаны на нагрузку не менее 350 кг/м ² и удовлетворять требованиям к стационарным пандусам по ширине и уклону. К	<input type="checkbox"/> Да <input checked="" type="checkbox"/> Нет Проверить техническую документацию		Привести в соответствие
3.25	Расстояние между поручнями пандуса от 0,9 до 1,0 м К	<input type="checkbox"/> Да <input checked="" type="checkbox"/> Нет Измерение:		Привести в соответствие

3.26	<p>Завершающие горизонтальные части поручня должны быть длиннее марша лестницы или наклонной части пандуса 0,3 м (от 0,27 до 0,33 м) и иметь нетравмирующее завершение. К</p>	<input type="checkbox"/> Да <input checked="" type="checkbox"/> Нет Измерение:			Привести в соответствие
3.27	<p>Поручни рекомендуется применять округлого сечения диаметром от 0,04 до 0,06 м Расстояние в свету между поручнем и стеной должно быть не менее 0,045 м для гладких поверхностей и не менее 0,06 м для шероховатых поверхностей К</p>	<input type="checkbox"/> Да <input checked="" type="checkbox"/> Нет Измерение: <input type="checkbox"/> Да <input checked="" type="checkbox"/> Нет Измерение:			Привести в соответствие

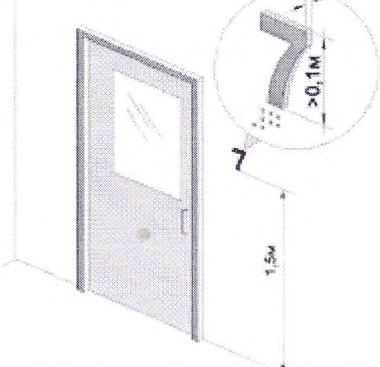
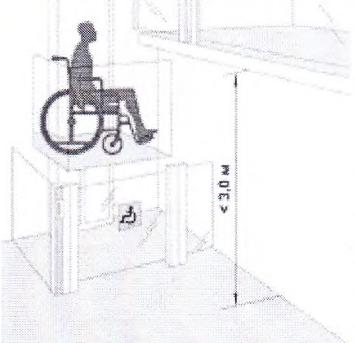
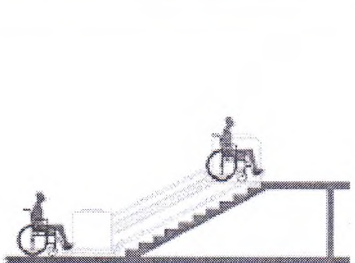

Лифт пассажирский (или подъемник).

3.28	<p>Лифты, предназначенные для пользования инвалидом на кресле-коляске с сопровождающим. Их кабины должны иметь внутренние размеры не менее 1,7 м в ширину и 1,5 м. К</p>	<input type="checkbox"/> Да <input checked="" type="checkbox"/> Нет Измерение:			Привести в соответствие
3.29	<p>Наличие световой и звуковой информирующей о перемещении кабины лифта, доступной для инвалидов по зрению и слуху, удобной для инвалидов-колясочников. К,О,С,Г</p>	<input type="checkbox"/> Да <input checked="" type="checkbox"/> Нет Осмотр:			Привести в соответствие

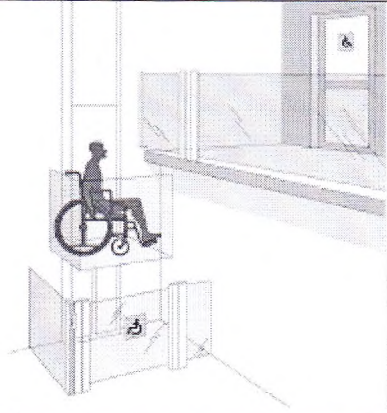
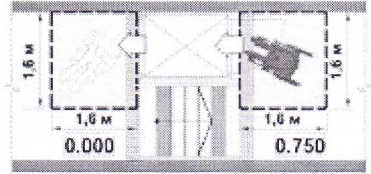
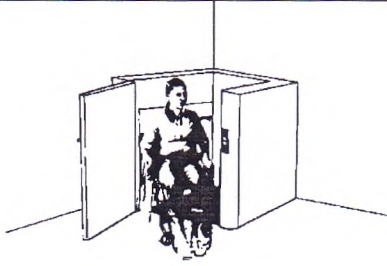
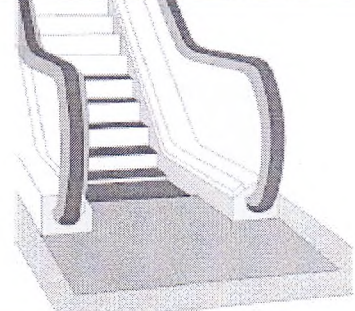
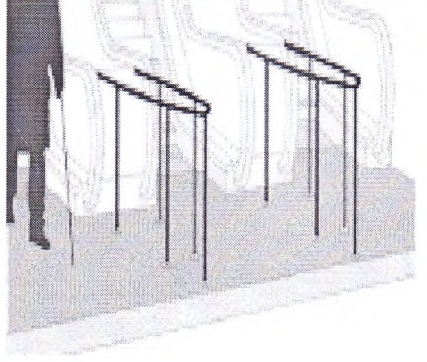
<p>3.30</p>	<p>У каждой двери лифта, предназначенного для инвалидов, должны быть высоте 1,5 м тактильные указатели уровня этажа. С</p>	<p><input type="checkbox"/> Да <input checked="" type="checkbox"/> Нет Измерение:</p>		<p>Привести в соответствие</p>
<p>3.31</p>	<p>Цифровое обозначение этажа должно быть напротив выхода из таких лифтов на высоте 1,5 м размером не менее 0,1 м, контрастное по отношению к фону стены. С</p>	<p><input type="checkbox"/> Да <input checked="" type="checkbox"/> Нет Измерение:</p>		<p>Привести в соответствие</p>
<p>3.32</p>	<p>Пандусы следует заменять лифтами, подъемными платформами при перепаде высот более 3,0 м.. К</p>	<p><input type="checkbox"/> Да <input checked="" type="checkbox"/> Нет Измерение:</p>		<p>Привести в соответствие</p>
<p>3.33</p>	<p>Установка подъемных платформ с наклонным перемещением для преодоления лестничных маршей инвалидами с поражением опорно-двигательного аппарата, в том числе на креслах-колясках. К</p>	<p><input type="checkbox"/> Да <input checked="" type="checkbox"/> Нет Осмотр:</p>		<p>Привести в соответствие</p>

3.34	<p>Выходы из подъемника следует предусматривать только в уровне этажей, имеющих помещения для проживания или целевого посещения инвалидами К</p>	<p><input type="checkbox"/> Да <input checked="" type="checkbox"/> Нет Осмотр:</p>		<p>Привести в соответствие</p>
3.35	<p>Свободное пространство перед подъемными платформами должно составлять не менее 1,6х1,6 м. К</p>	<p><input type="checkbox"/> Да <input checked="" type="checkbox"/> Нет Измерение:</p>		<p>Привести в соответствие</p>
3.36	<p>Может ли подъемная платформа использоваться без помощи посторонних лиц? К</p>	<p><input type="checkbox"/> Да <input checked="" type="checkbox"/> Нет Осмотр:</p>		<p>Привести в соответствие</p>
3.37	<p>Эскалаторы, траволаторы должны быть оснащены тактильными предупреждающими знаками у каждого края. С</p>	<p><input type="checkbox"/> Да <input checked="" type="checkbox"/> Нет Осмотр:</p>		<p>Привести в соответствие</p>
3.38	<p>Если эскалатор (траволатор) находятся на основном пути движения МГН, у каждого их конца следует предусмотреть выступающие перед балюстрадой ограждения высотой 1,0 м и длиной 1,0 – 1,5 м для безопасности слабовидящих (шириной в чистоте не менее движущегося полотна). С</p>	<p><input type="checkbox"/> Да <input checked="" type="checkbox"/> Нет Измерение:</p>		<p>Привести в соответствие</p>

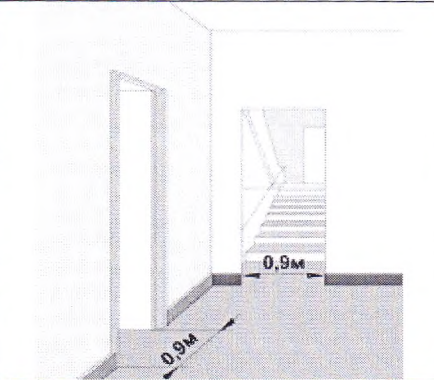
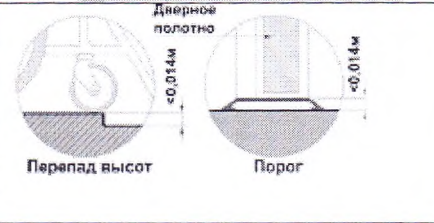
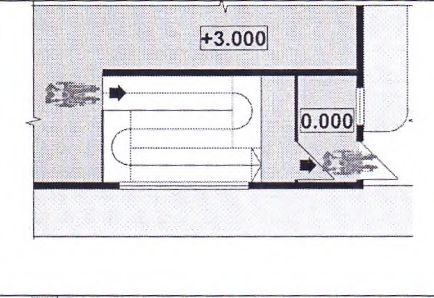
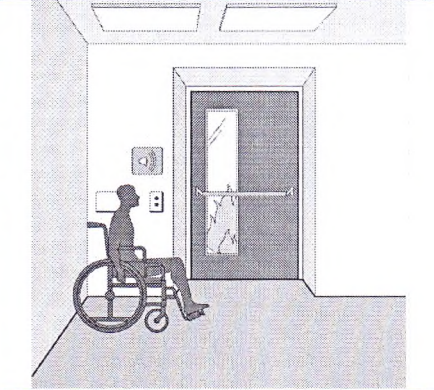
Дверь.

3.39	Ширина дверных проемов в стене, а также выходов из помещений и из коридоров на лестничную клетку должна быть не менее 0,9 м. К,О	<input checked="" type="checkbox"/> Да <input type="checkbox"/> Нет Измерение:		Привести в соответствие
3.40	Высота порогов или перепад высот не должен превышать 0,014 м. К	<input checked="" type="checkbox"/> Да <input type="checkbox"/> Нет Измерение:		Привести в соответствие
Пути эвакуации (в т.ч. зоны безопасности).				
3.41	Пандус, служащий путем эвакуации со второго и вышеэтажных этажей, должен иметь выход наружу из здания на прилегающую территорию К	<input type="checkbox"/> Да <input checked="" type="checkbox"/> Нет Осмотр:		Привести в соответствие
3.42	Каждая зона безопасности оснащена селекторной связью или другим устройством визуальной или текстовой связи с диспетчерской или с помещением пожарного поста (поста охраны) К,О,С,Г	<input type="checkbox"/> Да <input checked="" type="checkbox"/> Нет Осмотр:		Привести в соответствие
3.43	Двери, стены помещений зон безопасности, а также пути движения к зонам безопасности должны быть обозначены эвакуационным знаком Е 21 по ГОСТ Р 12.4.026 К,О,С,Г	<input type="checkbox"/> Да <input checked="" type="checkbox"/> Нет Осмотр:		Привести в соответствие

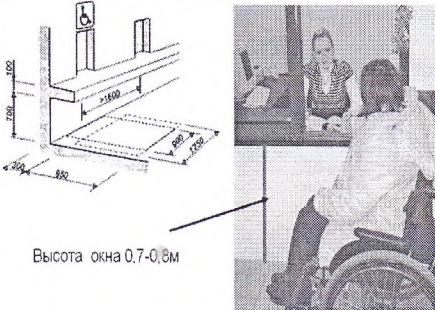
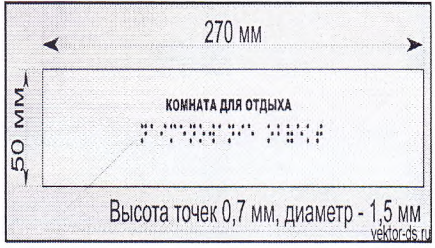
3.44	<p>На планах эвакуации должны быть обозначены места расположения зон безопасности.</p> <p>К,О,С,Г</p>	<input type="checkbox"/> Да <input checked="" type="checkbox"/> Нет Осмотр:	 <p>Зона безопасности</p>	Привести в соответствие
4. Зона целевого назначения объекта (оказания услуг).				
4.1.	<p>Места целевого назначения могут быть универсальными либо специально выделенными для инвалидов и МГН</p> <p>К,О,С,Г</p>	<input type="checkbox"/> Да <input checked="" type="checkbox"/> Нет Осмотр:	 <p>Высота окна 0,7-0,8м</p>	Привести в соответствие
4.2	<p>Информирующие обозначения помещений:</p> <ul style="list-style-type: none"> - рядом с дверью, со стороны дверной ручки; - на высоте от 1,4 до 1,75 м; - дублирование рельефными знаками <p>К,О,С,Г</p>	<input type="checkbox"/> Да <input checked="" type="checkbox"/> Нет Измерение:	 <p>270 мм</p> <p>50 мм</p> <p>КОМНАТА ДЛЯ ОТДЫХА</p> <p>Высота точек 0,7 мм, диаметр - 1,5 мм</p> <p>vektor-ds.ru</p>	Привести в соответствие
4.3.	<p>Помещения для инвалидов на креслах-колясках, размещают на уровне входа, ближайшего к поверхности земли.</p> <p>При ином размещении помещений по высоте здания - кроме лестниц предусматривают приспособления для перемещения МГН.</p> <p>К</p>	<input type="checkbox"/> Да <input checked="" type="checkbox"/> Нет Осмотр:		Привести в соответствие
4.4	<p>Наличие не менее 5% мест для инвалидов и МГН от общей вместимости учреждения или расчетного количества посетителей (в том числе и при выделении зон специализированного обслуживания МГН)</p> <p>К,О,С,Г</p>	<input type="checkbox"/> Да <input checked="" type="checkbox"/> Нет Измерение:		Привести в соответствие
4.5	<p>При наличии нескольких идентичных мест (приборов, устройств и т.п.) для обслуживания посетителей</p>	<input type="checkbox"/> Да <input checked="" type="checkbox"/> Нет Измерение:		Привести в соответствие

	5% их общего числа (но не менее одного) должны быть доступны инвалидам К,О				ие
4.6	Перепад освещенности между соседними помещениями и зонами не должен быть более 1:4 К,О,С,Г	<input type="checkbox"/> Да <input checked="" type="checkbox"/> Нет Измерение:			Привести в соответствие
4.7	Выключатели и розетки - на высоте 0,8 м от уровня пола К,О	<input type="checkbox"/> Да <input checked="" type="checkbox"/> Нет Измерение:			Привести в соответствие
4.8	Места обслуживания и постоянного нахождения инвалидов расположены на минимальных расстояниях от эвакуационных выходов из помещений, с этажей и из зданий наружу: - не более 15 м от дверей помещения, выходящего в тупиковый коридор, до эвакуационного выхода с этажа К,О,С,Г	<input type="checkbox"/> Да <input checked="" type="checkbox"/> Нет Измерение:			Привести в соответствие

5. Санитарно-гигиенические помещения.

Туалетные комнаты и кабины.

5.1.	Специально оборудованные для МГН места во всех зданиях, где имеются санитарно-бытовые помещения для посетителей. К,О,С,Г	<input type="checkbox"/> Да <input checked="" type="checkbox"/> Нет Осмотр:			Привести в соответствие
5.2	В общем количестве кабин уборных общественных и производственных зданий доля доступных для МГН кабин должна составлять 7%, но не менее. К,О	<input type="checkbox"/> Да <input checked="" type="checkbox"/> Нет Осмотр:			Привести в соответствие
5.3	В кабине рядом с унитазом следует предусматривать пространство не менее 0,75 м для размещения кресла-коляски, а также крючки для одежды, костылей и других	<input type="checkbox"/> Да <input checked="" type="checkbox"/> Нет Измерение:			Привести в соответствие

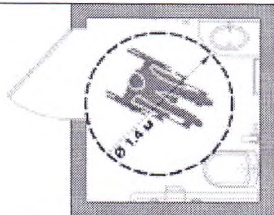
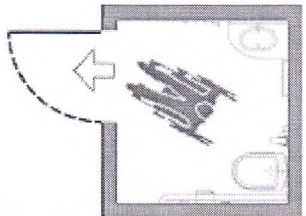
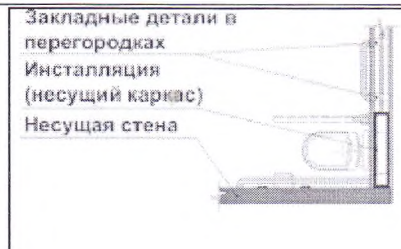
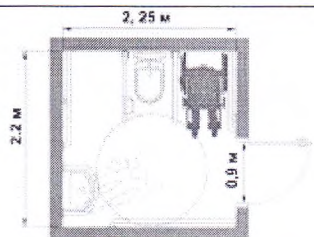
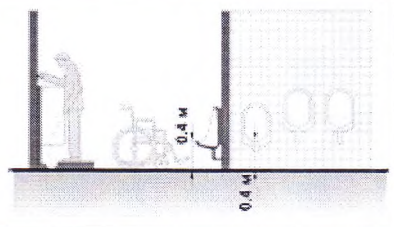
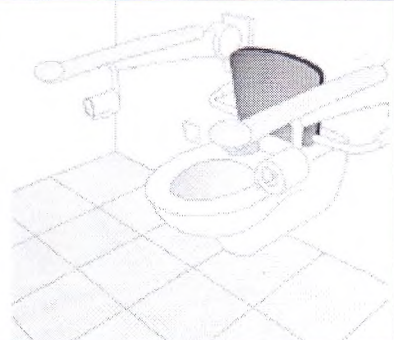
	принадлежностей. К,О				
5.4	В кабине должно быть свободное пространство диаметром 1,4 м для разворота кресла-коляски. К	<input type="checkbox"/> Да <input checked="" type="checkbox"/> Нет Измерение:			Привести в соответствие
5.5	Двери должны открываться наружу. К,О	<input type="checkbox"/> Да <input checked="" type="checkbox"/> Нет Осмотр:			Привести в соответствие
5.6	В универсальной кабине и других санитарно-бытовых помещениях, предназначенных для пользования всеми категориями граждан, в том числе инвалидов, установлены откидные опорные поручни, штанги, поворотные или откидные сидения. К,О	<input type="checkbox"/> Да <input checked="" type="checkbox"/> Нет Осмотр:			Привести в соответствие
5.7	Размеры универсальной кабины в плане не менее: ширина – 2,2 м, глубина – 2,25 м. К,О	<input type="checkbox"/> Да <input checked="" type="checkbox"/> Нет Измерение:			Привести в соответствие
5.8	Один из писсуаров следует располагать на высоте от пола не более 0,4 м или применять писсуар вертикальной формы. К,О	<input type="checkbox"/> Да <input checked="" type="checkbox"/> Нет Измерение:			Привести в соответствие
5.9	Следует применять унитазы, имеющие опору для спины. К,О	<input type="checkbox"/> Да <input checked="" type="checkbox"/> Нет Осмотр:			Привести в соответствие

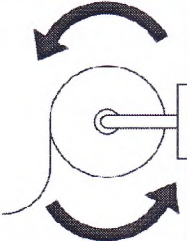
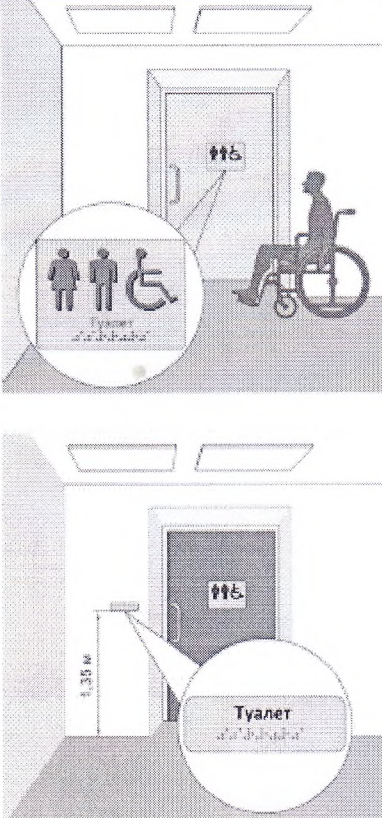
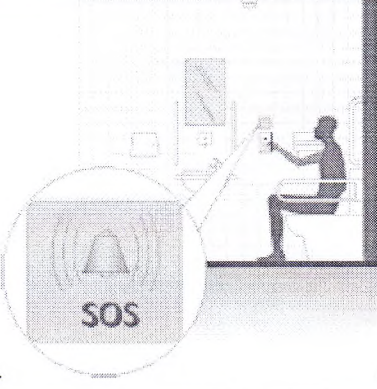
<p>5.10</p>	<p>Диспенсер для туалетной бумаги может использоваться МГН без посторонней помощи К,О</p>	<p><input type="checkbox"/> Да <input checked="" type="checkbox"/> Нет Осмотр:</p>			<p>Привести в соответствие</p>
<p>5.11</p>	<p>У дверей санитарно-бытовых помещений или доступных кабин (уборная, душевая, ванная и т.п.) имеются специальные знаки (в том числе рельефные) на высоте 1,35 м. К,О,С,Г</p>	<p><input type="checkbox"/> Да <input checked="" type="checkbox"/> Нет Измерение:</p>			<p>Привести в соответствие</p>
<p>5.12</p>	<p>Доступные для МГН санитарно-бытовые кабины должны быть оборудованы системой тревожной сигнализации, обеспечивающей связь с помещением постоянного дежурного персонала (поста охраны или администрации объекта). К,О,С,Г</p>	<p><input type="checkbox"/> Да <input checked="" type="checkbox"/> Нет Осмотр:</p>			<p>Привести в соответствие</p>

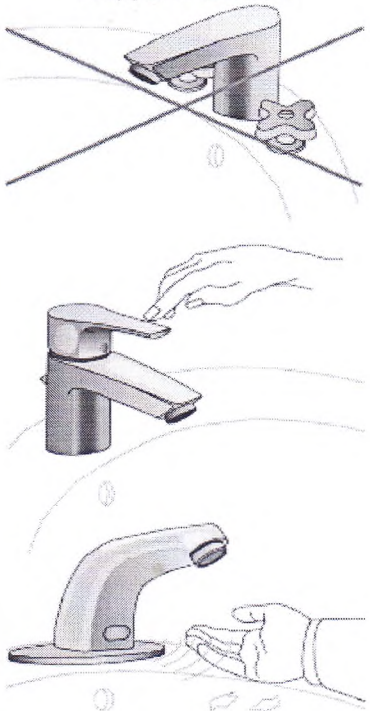
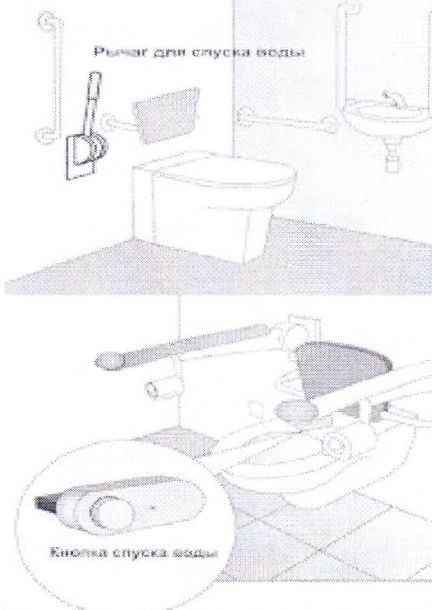
<p>5.13</p>	<p>В доступных кабинах водопроводные краны с рычажной рукояткой и термостатом, а при возможности – с автоматическими и сенсорными кранами бесконтактного типа. Применение кранов с раздельным управлением горячей и холодной водой не допускается. К,О</p>	<p><input type="checkbox"/> Да <input checked="" type="checkbox"/> Нет Осмотр:</p>	<p style="text-align: center;">НЕДОПУСТИМО</p> 	<p>Привести в соответствие</p>
<p>5.14</p>	<p>Унитазы имеют с автоматический слив воды или слив с ручным кнопочным управлением, которое следует располагать на боковой стене кабины, со стороны которой осуществляется пересадка с кресла-коляски на унитаз. К,О</p>	<p><input type="checkbox"/> Да <input checked="" type="checkbox"/> Нет Осмотр:</p>		<p>Привести в соответствие</p>

<p>5.15</p>	<p>Следует применять раковины для мытья рук, доступные для свободного пользования МГН, включая инвалидов колясочников. К,О Размещение зеркала над раковиной должно быть удобным для инвалидов – колясочников. К</p>	<p><input checked="" type="checkbox"/> Да <input type="checkbox"/> Нет Измерение</p> <p><input type="checkbox"/> Да <input checked="" type="checkbox"/> Нет Измерение</p>		<p>Привести в соответствие</p>
-------------	--	---	--	--------------------------------

Душевые кабины /ванные комнаты.

<p>5.16</p>	<p>В помещениях доступных душевых следует предусматривать не менее одной кабины, оборудованной для инвалида на кресле-коляске, перед которой следует предусматривать пространство для подъезда кресла-коляски . К</p>	<p><input type="checkbox"/> Да <input checked="" type="checkbox"/> Нет Осмотр:</p>		<p>Привести в соответствие</p>
<p>5.17</p>	<p>Для инвалидов с нарушением опорно-двигательного аппарата и недостатками зрения закрытые душевые кабины с открыванием двери наружу и входом непосредственно из гардеробной с нескользким полом и поддоном без порога. К,О,С</p>	<p><input type="checkbox"/> Да <input checked="" type="checkbox"/> Нет Осмотр:</p>		<p>Привести в соответствие</p>
<p>5.18</p>	<p>Доступная душевая кабина для МГН оборудована переносным или закрепленным на стене складным сиденьем, расположенным на высоте не более 0,48 м от уровня поддона; ручным душем; настенными поручнями. К,О</p>	<p><input type="checkbox"/> Да <input checked="" type="checkbox"/> Нет Измерение:</p>		<p>Привести в соответствие</p>

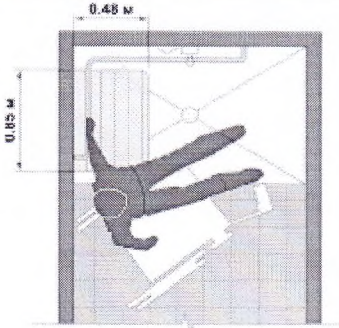
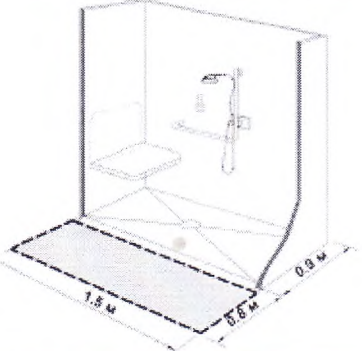

5.19	Глубина сиденья не менее 0,48 м, длина – 0,85 м. К	<input type="checkbox"/> Да <input checked="" type="checkbox"/> Нет Измерение:			Привести в соответствие
5.20	Габариты поддона (трапа) не менее 0,9×1,5 м, свободной зоны – не менее 0,8 x1,5 м. К,О	<input type="checkbox"/> Да <input checked="" type="checkbox"/> Нет Измерение:			Привести в соответствие

Бытовые комнаты (гардеробные)

5.21	Индивидуальные шкафы: - совмещенные (для уличной и рабочей одежды) - высотой не более 1,3 м от пола (то же для крючков для одежды), - размеры в плане 0,4 на 0,5 м, - нумерация шкафов рельефная и на контрастном фоне К,О,С,Г	<input type="checkbox"/> Да <input checked="" type="checkbox"/> Нет Измерение:			Привести в соответствие
5.22	Скамьи в гардеробных размером 0,6 на 0,8 м К,О	<input type="checkbox"/> Да <input checked="" type="checkbox"/> Нет Измерение:			Привести в соответствие
5.23	Проходы между рядами для шкафов гардеробных шириной не менее: - 2,4 м, - 1,8 м - без скамей К,О,С	<input type="checkbox"/> Да <input checked="" type="checkbox"/> Нет Измерение:			Привести в соответствие

6. Система информации на объекте.

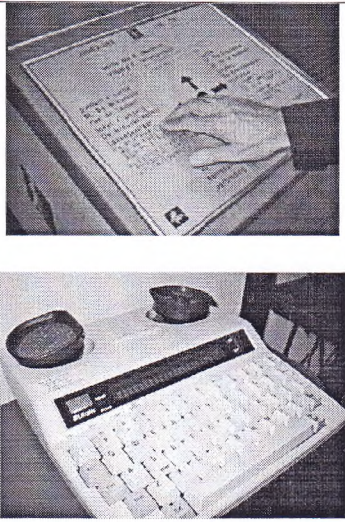
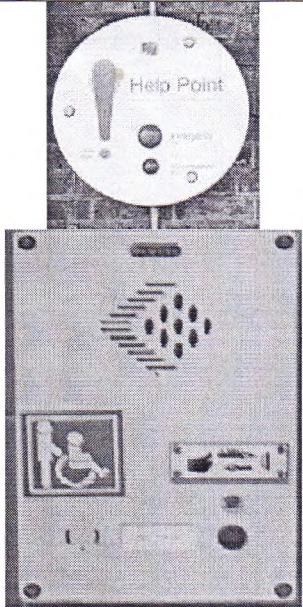
6.1	Наличие на объекте оборудование, позволяющего получать справочную информацию об условиях обслуживания инвалидам по слуху, зрению	<input type="checkbox"/> Да <input checked="" type="checkbox"/> Нет Осмотр:			Привести в соответствие
-----	--	--	--	--	-------------------------

	К,О,С,Г				
6.2	Наличие кнопки вызова помощи в зоне ожидания помощи для МГН, доступной для инвалидов. К,О,С,Г	<input type="checkbox"/> Да <input checked="" type="checkbox"/> Нет Осмотр:			Привести в соответствие
6.3	Оборудование индукционной петлей мест обслуживания инвалидов по слуху. Г Наличие пиктограммы, подтверждающей доступность мест обслуживания инвалидам со слуховым аппаратом. Г	<input type="checkbox"/> Да <input checked="" type="checkbox"/> Нет Осмотр:			Привести в соответствие
6.4	Системы средств информации и сигнализации об опасности должны быть комплексными для всех категорий инвалидов (визуальными, звуковыми и тактильными) К,О,С,Г	<input type="checkbox"/> Да <input checked="" type="checkbox"/> Нет Осмотр:			Привести в соответствие

6.5	<p>Знаки и символы должны быть идентичными, соответствовать знакам в нормативных документов по стандартизации К,О,С,Г</p>	<input type="checkbox"/> Да <input checked="" type="checkbox"/> Нет Осмотр:		Привести в соответствие
6.6	<p>Система средств информации обеспечивает:</p> <ul style="list-style-type: none"> - непрерывность информации, - ориентирование и опознание объектов и мест посещения; - возможность получения информации об ассортименте предоставляемых услуг, размещении и назначении функциональных элементов, расположении путей эвакуации, предупреждать об опасности в экстремальных ситуациях и т.п. <p>К,О,С,Г</p>	<input type="checkbox"/> Да <input checked="" type="checkbox"/> Нет Осмотр:		Привести в соответствие
6.7	<p>Визуальная информация располагается на контрастном фоне с размерами знаков, соответствующими расстоянию рассматривания, и должна быть увязана с художественным решением интерьера.</p> <p>Использование компенсирующих мероприятий при невозможности применить визуальную информацию (из-за особых художественных решений интерьеров: в залах музеев, выставок и т.п.)</p> <p>С</p>	<input type="checkbox"/> Да <input checked="" type="checkbox"/> Нет Осмотр:		Привести в соответствие

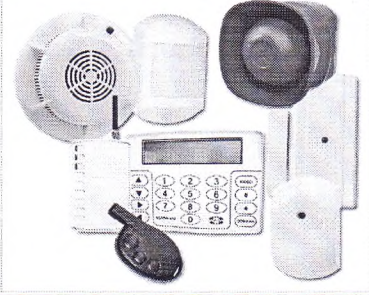
6.8	Система оповещения о пожаре - световая, синхронно со звуковой сигнализацией К,О,С,Г	<input checked="" type="checkbox"/> Да <input type="checkbox"/> Нет Осмотр:			Привести в соответствие
7. Доступность услуг.					
7.1.	Наличие стандарта качества или декларации качества обслуживания МГН на объекте. К,О,С,Г	<input type="checkbox"/> Да <input checked="" type="checkbox"/> Нет Осмотр:			Привести в соответствие
7.2.	Наличие технологии обслуживания МГН на объекте, согласованной с общественными организациями инвалидов. К,О,С,Г	<input type="checkbox"/> Да <input checked="" type="checkbox"/> Нет Осмотр:			Привести в соответствие
7.3.	Наличие программы подготовки персонала объекта для обслуживания МГН, согласованной с общественными организациями инвалидов. К,О,С,Г	<input type="checkbox"/> Да <input checked="" type="checkbox"/> Нет Осмотр:			Привести в соответствие
7.4.	Наличие системы подготовки персонала объекта для понимания потребностей в помощи, оказания помощи инвалидам при обслуживании, с участием в подготовке персонала общественных организаций инвалидов и ведомостей сдачи тестов персоналом по результатам учебы. К,О,С,Г	<input type="checkbox"/> Да <input checked="" type="checkbox"/> Нет Осмотр:			Привести в соответствие
7.5.	Наличие план работы предприятия на текущий календарный год по формированию доступной среды, согласованного с общественными организациями инвалидов с учетом их первоочередных потребностей. К,О,С,Г	<input type="checkbox"/> Да <input checked="" type="checkbox"/> Нет Осмотр:			Привести в соответствие
7.6.	Наличие перспективного плана работы предприятия	<input type="checkbox"/> Да			Привести в

	минимум на три календарных года по формированию доступной среды, согласованного с общественными организациями инвалидов. К,О,С,Г	<input checked="" type="checkbox"/> Нет Осмотр:			соответствие
7.7.	Наличие внешнего мониторинга качества доступности и качества услуг объекта для МГН, проводимого при участии общественных организаций инвалидов. К,О,С,Г	<input type="checkbox"/> Да <input checked="" type="checkbox"/> Нет Осмотр:			Привести в соответствие
7.8.	Наличие в доступной форме для МГН информации об доступных услугах объекта, порядке оказания помощи и обслуживания, схемы движения по прилегающей территории и объекту МГН. К,О,С,Г	<input type="checkbox"/> Да <input checked="" type="checkbox"/> Нет Осмотр:			Привести в соответствие

Директор ГБПОУ ЗМТ



А.С.Яковлев.

Исп. Казанов Игорь Владимирович. 8-918-866-24-00.